

# ***Tru-Test Modelle 3 und 4***

## ***Bedienungsanleitung***



---

Copyright *TRU-TEST* Limited, 1994

Diese Bedienungsanleitung darf ohne vorherige schriftliche Zustimmung von *TRU-TEST* Limited weder photokopiert noch nachgedruckt werden.

Änderungen des Inhaltes dieses Handbuchs bleiben vorbehalten.

Wenngleich alle Anstrengungen unternommen wurden, um die Richtigkeit der Informationen in diesem Handbuch sicherzustellen, übernimmt *TRU-TEST* Limited keine Verantwortung für etwaige Fehler und deren Folgen.

---

# Inhaltsangabe

<b>Einleitung</b> .....	<b>1</b>
<b>Installation</b> .....	<b>2</b>
<b>Bedienung</b> .....	<b>4</b>
<b>Statistiken</b> .....	<b>5</b>
Statistiken einsehen .....	5
Statistiken löschen .....	5
<b>Letzten Datensatz stornieren</b> .....	<b>6</b>
<b>Arbeiten mit Dateien</b> .....	<b>7</b>
Aufrufen / Einsehen einer Datei .....	7
Löschen einer Datei .....	8
Datumseingabe für die gewählte Datei .....	9
<b>Verwendung der "Universal-" Datei</b> .....	<b>10</b>
Aufrufen der gesamten Statistiken aller Dateien .....	10
Löschen der "Universal-" Datei .....	11
<b>Sortieren</b> .....	<b>12</b>
Ein- und Ausschalten des Sortiermodus .....	12
Eingabe der Sortiergrenze.....	13
<b>Feinwiegemodus</b> .....	<b>15</b>
Ein- und Ausschalten des Feinwiegemodus .....	15
<b>Nulleinstellung</b> .....	<b>16</b>
Ein- und Ausschalten der automatischen Nulleinstellung ..	17
Manuelle Nulleinstellung der Waage .....	17
<b>Zeiger</b> .....	<b>18</b>

<b>Tasten .....</b>	<b>19</b>
<b>Interner Akku - Modell 4 .....</b>	<b>20</b>
Laden des Akkus .....	21
<b>EziFeet Installation .....</b>	<b>22</b>
Schwere, unruhige Tiere .....	26
<b>Tips zum Wiegen .....</b>	<b>28</b>
<b>Display Anzeigen .....</b>	<b>29</b>
<b>Technische Daten .....</b>	<b>33</b>
Reinigung .....	33
<b>Index .....</b>	<b>34</b>

# Einleitung

Das *TRU-TEST EziWeigh* System besteht aus einer Anzeigeeinheit (Tastatur /Display) und vier *EziFeet*, auf denen die Plattform oder der Tierstand montiert werden und die das gemessene Gewicht an die Anzeigeeinheit weiterleiten.

Die statistischen Daten können gespeichert werden und gehen auch beim Ausschalten der Anzeigeeinheit nicht verloren.

Das *EziWeigh* System bietet darüber hinaus die Möglichkeit, die Tiere in Gewichtsgruppen einzuteilen (Sortierfunktion).

## **Aufrüsten des EziWeigh Modells 3**

Das *EziWeigh* Modell 3 kann gegebenenfalls zu einem *EziWeigh* Modell 4 aufgerüstet werden. Letzteres bietet den zusätzlichen Komfort eines aufladbaren Akkus. Wenden Sie sich an Ihren *TRU-TEST* Kundendienst.

# Installation

Füllen Sie gleich beim Auspacken Ihrer neuen Waage den Garantieschein aus und schicken Sie ihn ab, damit Sie den Kundendienst bekommen, der Ihnen zusteht.

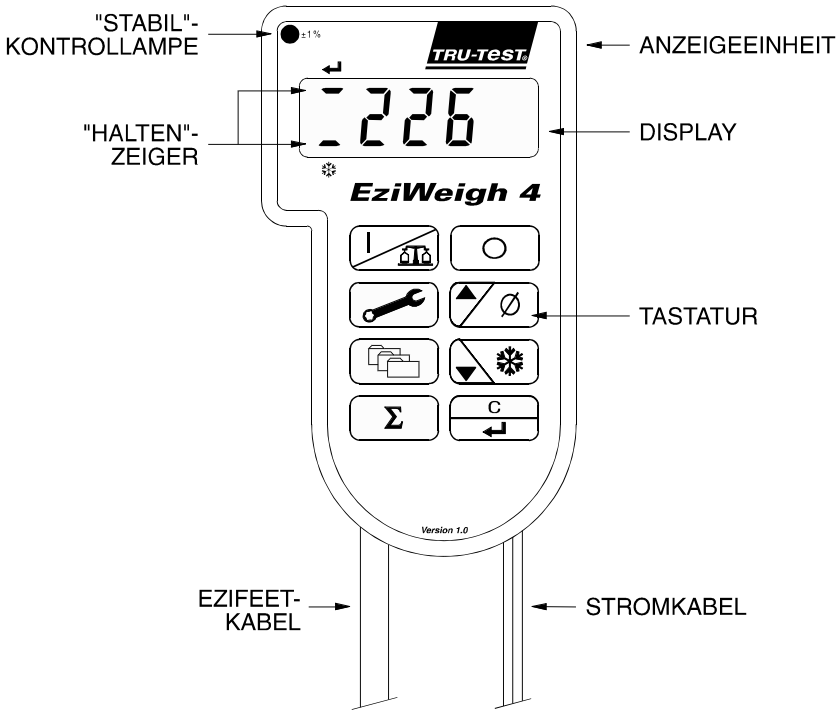







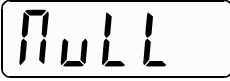

1. Installieren Sie die *EziFeet* unter der Plattform auf einer festen Unterlage. Siehe *EziFeet Installation* auf Seite 22.
2. Schließen Sie das *EziFeet*-Kabel an die *EziWeigh* Anzeigeeinheit an. Schrauben Sie die Schutzkappen zusammen, um das Eindringen von Schmutz und Feuchtigkeit zu verhindern.
3. **Modell 3**  
Schließen Sie das Stromkabel der Anzeigeeinheit an eine 12 V Gleichstromquelle an (z.B. eine Autobatterie oder ein *TRU-TEST* Netzgerät), das rote Kabel an den Plus-, das schwarze an den Minuspol.

**Modell 4**

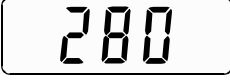
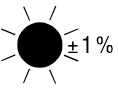
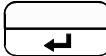
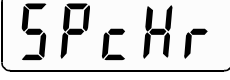
Vergewissern Sie sich vor der Inbetriebnahme, daß der interne Akku voll geladen ist, oder verwenden Sie eine externe Batterie oder ein *TRU-TEST* Netzgerät.

**DAS SYSTEM IST NUN BEREIT ZUM WIEGEN.**

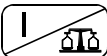
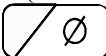
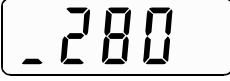
# Bedienung







<p>1. Drücken Sie . Die Waage stellt sich beim Einschalten automatisch auf Null und zeigt anschließend ein Gewicht von 0 kg an. (Siehe <i>Nulleinstellung</i> Seite 16.)</p>	<p> dann </p>
<p>2. Führen Sie das Tier auf die Plattform.</p>	<p></p>
<p>3. Warten Sie, bis die <math>\pm 1\%</math>-Kontrolllampe aufleuchtet (Zeichen dafür, daß sich das wahre Gewicht eingependelt hat).</p>	<p></p>
<p>4. Falls statistische Daten ermittelt werden sollen, drücken Sie . Auf dem Display sollte kurz "SPcHr" aufscheinen, gefolgt vom Gewicht. Anderenfalls wurde das Gewicht nicht gespeichert. Siehe <i>Display-Anzeigen</i> Seite 29.</p>	<p> dann  </p>
<p>5. Gegebenenfalls können Sie, sobald die <math>\pm 1\%</math>- Kontrolllampe leuchtet,  drücken, damit die Gewichtsanzeige erst erlischt, wenn das nächste Tier die Plattform betritt (oder eine der Tasten  oder  gedrückt wird).</p>	<p> </p>

Vergewissern Sie sich, daß alle statistischen Daten gelöscht wurden, bevor Sie mit dem Speichern einer neuen Tiergruppe beginnen. Siehe *Statistiken löschen* Seite 5.

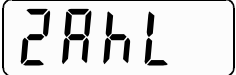

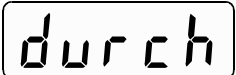
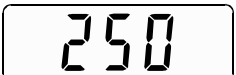

# Statistiken

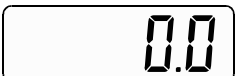



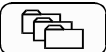
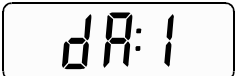
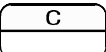

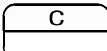
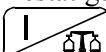
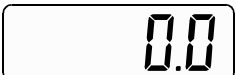
## Statistiken einsehen

<p>1. Drücken Sie .</p> <p>Es erscheint die Anzahl der gewogenen Tiere.</p>	<p></p> <p>und</p> <p></p>
<p>2. Drücken Sie  oder ,</p> <p>um der Reihe nach das <i>Durchschnitts-, Gesamt-, Mindest (ni)- und Höchstgewicht (Ho)</i> der gewogenen Tiere aufzurufen.</p>	<p></p> <p>und</p> <p></p>
<p>3. Drücken Sie , um zum Wiegemodus zurückzukehren.</p>	<p></p>

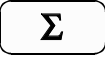
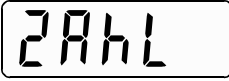
## Statistiken löschen

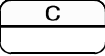
<p>1. Drücken Sie .</p>	<p></p>
<p>2. Drücken Sie .</p>	<p></p>
<p>3. Drücken Sie erneut  zur Bestätigung, anderenfalls drücken Sie .</p>	<p></p>

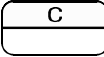
## Letzten Datensatz stornieren

<p>1. Drücken Sie .</p> <p>Es erscheint die Anzahl der gewogenen Tiere.</p>	 und 
<p>2. Drücken Sie .</p>	
<p>3. Drücken Sie erneut  zur Bestätigung, oder , um in den Wiegemodus zurückzukehren, ohne den letzten Datensatz zu löschen.</p>	







## Arbeiten mit Dateien

Die Anzeigeeinheit hat 12 Gebrauchsdateien (1 pro Monat), in denen die Wiegestatistiken gespeichert werden. Darüber hinaus gibt es eine Datei "u" (Universaldatei), in der die statistischen Daten für alle Dateien gemeinsam gespeichert sind.

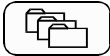
Die einzelnen Dateien werden anhand eines Datums identifiziert, das Sie wahlweise eingeben können.

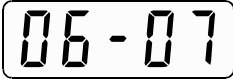
Beim Ausschalten der Anzeigeeinheit bleiben die statistischen Daten und die Nummer der gewählten Datei gespeichert.

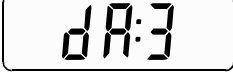
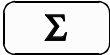
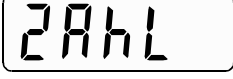
### Aufrufen / Einsehen einer Datei







<p>1. Drücken Sie .</p> <p>Es erscheint die Nummer der aufgerufenen Datei. Sofern für diese Datei ein Datum eingegeben wurde, springt die Anzeige zwischen Dateinummer und -datum hin und her.</p>	<p></p> <p>und</p> <p></p>
<p>2. Um eine andere Datei aufzurufen, drücken Sie  oder , bis die Nummer der gewünschten Datei erscheint. (Im Sortiermodus sind lediglich die 3 Sortierdateien zugänglich.)</p>	<p></p>
<p>3. Um die Statistiken einzusehen, drücken Sie .</p>	<p></p> <p>und</p> <p></p>

## Hinweis

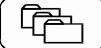
Die "Universal-" Datei dient lediglich zum Einsehen und Löschen der gesamten Statistiken aller Dateien und kann nicht zum Wiegen verwendet werden. Siehe Seite 10.

## Löschen einer Datei

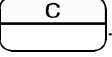
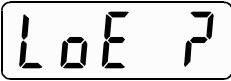
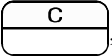



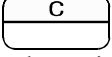
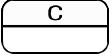

Der folgende Vorgang löscht sämtliche Daten aus einer Datei.

1. Drücken Sie  , und wählen Sie mit Hilfe der  oder  Tasten die gewünschte Datei.	
2. Drücken Sie  .	
3. Zur Bestätigung drücken Sie erneut  , oder aber  , um zum Wiegemodus zurückzukehren, ohne die Datei zu löschen.	

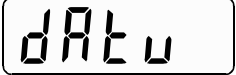
## Hinweise

- Zum Löschen der "Universal-" Datei muß die  Taste ein weiteres Mal gedrückt werden, um zu bestätigen, daß alle Dateien gelöscht werden sollen. Siehe Seite 10.
- Im Sortiermodus muß die  Taste ein weiteres Mal gedrückt werden, um zu bestätigen, daß alle 3 Sortierdateien gelöscht werden sollen.

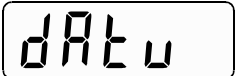
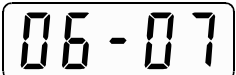











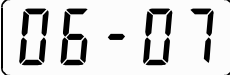

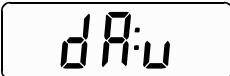
## Datumseingabe für die gewählte Datei

<p>1. Drücken Sie  bis "dAtE" erscheint.</p>	<p></p> <p>und</p> <p></p>
<p>2. Drücken Sie  oder , um das Datum zu verstellen. Das Monat springt am Ende des Monats automatisch um.</p>	<p></p> <p>und</p> <p></p>
<p>3. Drücken Sie , um zum Wiegemodus zurückzukehren.</p>	<p></p>

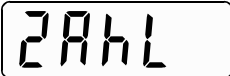
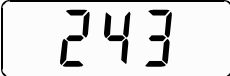
## Verwendung der "Universal-" Datei

Die Datei "u" ist die "Universal-" Datei. Sie dient ausschließlich zur Einsicht der gesamten Statistiken aller Dateien und kann nicht zum Wiegen verwendet werden.

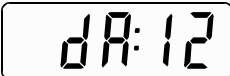
### Aufrufen der gesamten Statistiken aller Dateien

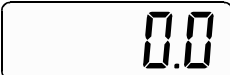





<p>1. Drücken Sie .</p> <p>(Sofern für die gewählte Datei ein Datum eingegeben wurde, springt die Anzeige zwischen der Dateinummer und dem -datum hin und her.)</p>	<p></p> <p>und</p> <p></p>
<p>2. Drücken Sie  oder  bis "dA:u" ("Universal-" Datei) erscheint.</p>	<p></p>
<p>3. Drücken Sie  und anschließend  oder , um der Reihe nach das <i>Durchschnitts-, Gesamt-, Mindest (ni),- und Höchstgewicht (Ho)</i> der gewogenen Tiere abzulesen.</p>	<p></p> <p>und</p> <p></p>
<p>4. Drücken Sie  und wählen Sie mit Hilfe der  oder  Taste die gewünschte Arbeitsdatei.</p>	<p></p>
<p>5. Drücken Sie , um in den Wiegemodus zurückzukehren.</p>	<p></p>

**Hinweise**

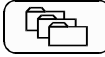
- Wenn Statistiken mit einem "t" gekennzeichnet sind, versteht sich die Anzeige in 1000kg. Beispiel: "534t" entspricht 534000kg.
- Im Sortiermodus sind ausschließlich die 3 Sortierdateien zugänglich. Siehe Seite 12.

**Löschen der "Universal-" Datei**

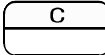
Folgender Vorgang löscht die Daten **aller** Dateien.

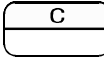
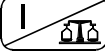
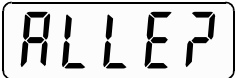
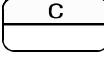
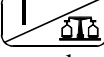
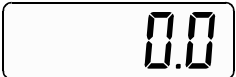
<p>1. Drücken Sie , und wählen Sie mit Hilfe der  oder  Tasten die "Universal-" Datei.</p>	
<p>2. Drücken Sie .</p>	
<p>3. Zur Bestätigung drücken Sie  erneut, oder aber , um in den Wiegemodus zurückzukehren, ohne alle Dateien zu löschen.</p>	
<p>4. Zur endgültigen Bestätigung drücken Sie noch einmal  oder aber , um in den Wiegemodus zurückzukehren, ohne alle Dateien zu löschen.</p>	

# Sortieren

Im Sortiermodus teilt die Anzeigeeinheit die Gewichte in zwei Dateien auf:



Gewichte unterhalb der Sortiergrenze	<b>dA: n</b>
Gewichte überhalb der Sortiergrenze	<b>dA: H</b>

Die gesamten Statistiken der beiden Gruppen werden in der Gesamtdatei gespeichert: **dA: t**

Anstelle des Lebendgewichts erscheinen folgende Anzeigen im Display:

Bei Nullgewichten	- 00 -
Bei unstabilen Gewichten	- - - -
Bei Gewichten unterhalb der Sortiergrenze	- ni -
Bei Gewichten überhalb der Sortiergrenze	- Ho -



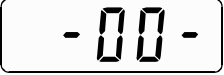

## Ein- und Ausschalten des Sortiermodus

<p>1. Drücken Sie , bis "Sort" erscheint.</p>	<div style="border: 1px solid black; padding: 5px; text-align: center;">Sort</div> <p>und</p> <div style="border: 1px solid black; padding: 5px; text-align: center;">E in</div>
<p>2. Drücken Sie  oder , um die Einstellung zu ändern.</p>	<div style="border: 1px solid black; padding: 5px; text-align: center;">Sort</div> <p>und</p> <div style="border: 1px solid black; padding: 5px; text-align: center;">Aus</div>

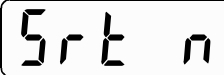
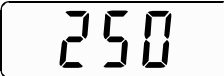

3. Drücken Sie  , um in den Wiegemodus/Sortiermodus zurückzukehren.	
--	---

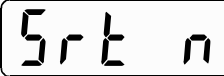
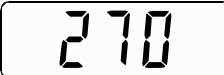
### Eingabe der Sortiergrenze

1. Drücken Sie  , bis "Srt n" erscheint.	 und 
2. Drücken Sie  oder  , um die Sortiergrenze zu ändern.	 und 
3. Drücken Sie  , um in den Wiegemodus zurückzukehren.	



### Hinweis

Das Ändern der Sortiergrenze während des Wiegens verhindert nicht das Berechnen der Statistiken.

Beispiel: Sie können die Sortiergrenze von 250kg auf 270kg ändern, und werden dennoch am Ende des Wiegens einen korrekten Durchschnittswert für die niedere und die hohe Gewichtsgruppe erhalten.

Im Sortiermodus sind lediglich die 3 Sortierdateien zugänglich.

Überprüfen des Lebendgewichts im Sortiermodus:

1. Drücken Sie . Auf dem Display erscheint statt der Sortieranzeige das Lebendgewicht.
2. Drücken Sie erneut . Das Display springt wieder auf die Sortieranzeige zurück.

**Hinweis:**









Wenn ein neues Tier auf die Plattform steigt, erscheint im Display automatisch die Sortieranzeige.

## Feinwiegemodus

Der Feinwiegemodus ermöglicht genaues Wiegen von kleinen Gewichten.

Beim Wiegen von Wolle, Obst und Gemüse sowie kleinen Tieren bis zu 400kg können schon Gewichtsveränderungen von nur 100g berücksichtigt werden.

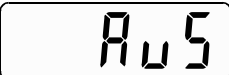
### Ein- und Ausschalten des Feinwiegemodus

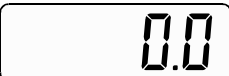
<p>1. Drücken Sie , bis "Fein" erscheint.</p>	<p></p> <p>und</p> <p></p>
<p>2. Drücken Sie  oder , um die Einstellung zu ändern.</p>	<p></p> <p>und</p> <p></p>
<p>3. Drücken Sie , um in den Wiegemodus zurückzukehren.</p>	<p></p>

## **Nulleinstellung**





Wenn die *automatische Nulleinstellung* aktiviert ist, stellt sich die Anzeigeeinheit beim Einschalten und jedesmal, wenn keine Last auf der Plattform ist, auf Null.

Dadurch werden das Gewicht der Plattform auf den EziFeet sowie möglicherweise entstehende Schmutzansammlungen (bis zu 3kg) austariert.

In einigen Fällen sollte diese Funktion abgeschaltet werden. Hierzu zwei Beispiele:

1. Sie wollen vermeiden, daß der Druck der Hand des Benutzers auf das Zugangstor versehentlich austariert wird. Dies gilt vor allem, wenn die Tiere schnell aufeinander folgen, z.B. beim Wiegen von Schafen in Ständen.
2. Sie wollen vermeiden, daß das Gewicht eines in der Wollpresse zurückgebliebenen Ballen beim Aus- und späteren Einschalten der Anzeigeeinheit austariert wird.

## Ein- und Ausschalten der automatischen Nulleinstellung

<p>1. Drücken Sie , bis "A.NuLL" erscheint.</p>	<p>A.NuLL</p> <p>und</p> <p>AuS</p>
<p>2. Drücken Sie  oder , um die Einstellung zu ändern.</p>	<p>A.NuLL</p> <p>und</p> <p>Ein</p>
<p>3. Drücken Sie , um in den Wiegemodus zurückzukehren.</p>	<p>0.0</p>

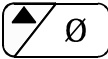

## Manuelle Nulleinstellung der Waage

<ul style="list-style-type: none"> <li>• Drücken .</li> </ul>	<p>Null</p> <p>anschließend</p> <p>0.0</p>
--	--



### Hinweis

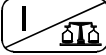





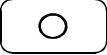
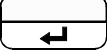
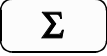

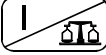

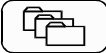
Wenn die automatische Nulleinstellung eingeschaltet ist, erübrigt sich normalerweise die manuelle Nulleinstellung.

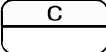
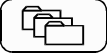
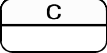
## Zeiger

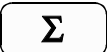
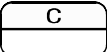
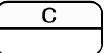
	Die Gewichtsanzeige bleibt auf dem Display, bis das nächste Tier die Plattform betritt oder  gedrückt wird.
$\pm 1\%$	Sobald die Kontrolllampe aufleuchtet, hat sich das Gewicht eingependelt und ist zuverlässig.
	Das angezeigte Gewicht wurde gespeichert.

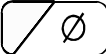
## Tasten

	Schaltet die Anzeigeeinheit ein oder bringt sie zurück in den Wiegemodus (Lebendgewicht oder Sortier-Anzeige).
	Schaltet die Anzeigeeinheit aus.
	Fügt das angezeigte Gewicht zu den Statistiken hinzu. Der "GESPEICHERT" Zeiger erscheint zur Bestätigung.
	Zeigt die Statistiken der gewählten Datei. Um der Reihe nach die <i>Anzahl</i> der gewogenen Tiere sowie deren <i>Gesamt-, Durchschnitts-, Mindest- und Höchstgewicht</i> aufzurufen, drücken Sie  oder  . Um in den Wiegemodus zurückzukehren, drücken Sie  .

	Gewählte Datei einsehen oder aufrufen.
	Zugang zu den Einstellungsfunktionen: Feinwiegemodus, Sortiermodus, Sortiergrenze, automatische Nulleinstellung und Datum.
	<p>Löscht die Daten der gewählten Datei. Drücken Sie zunächst , dann  zur Bestätigung, oder drücken Sie , um den Löschvorgang abubrechen.</p> <p>Stornieren des letzten Datensatzes. Drücken Sie zunächst , dann .</p> <p>Drücken Sie ein weiteres Mal  zur Bestätigung, oder drücken Sie , um den Löschvorgang abubrechen.</p>
	Stellt die Waage manuell auf Null.
	Die Gewichtsanzeige bleibt bis zum nächsten Tier am Display.
	Die nächsthöhere Option wird angezeigt.
	Die nächstniedrigere Option wird angezeigt.

## **Interner Akku - Modell 4**

Eine mit Akku ausgestattete Anzeigeeinheit ist von jeder externen Stromversorgung unabhängig.

Zum Akku gehört ein eigenens internes Ladegerät. Siehe *Laden des Akkus*, unten.

Nach dem Aufladen gewährleistet der Akku bei normalen Temperaturen (0°C bis 45°C) und angeschlossenen *EziFeet* eine 8-stündige Betriebsdauer.

Wenn die Warnung "bat" (Akku leer) aufscheint, bleibt Ihnen noch genügend Zeit (30s), um das Gewicht des zuletzt gewogenen Tieres zu speichern. Die Anzeigeeinheit kann dann mit einer Autobatterie oder einem *TRU-TEST* Netzgerät betrieben werden, bis sich eine Gelegenheit zum Laden des Akkus ergibt.

Beachten Sie bitte folgende Richtlinien, um die Lebensdauer des Akkus zu verlängern:

- Laden Sie den Akku übernacht vor Gebrauch der Waage.
- Lagern Sie die Anzeigeeinheit an einem trockenen Ort.
- Verwenden Sie zum Laden die empfohlene Stromquelle.



---

## Laden des Akkus

Das integrierte Ladegerät des Akkus kann entweder an das empfohlene *TRU-TEST* Netzgerät oder an eine 12 Volt Autobatterie angeschlossen werden. Die Verwendung anderer Stromquellen einschließlich Ladegeräte für Autobatterien kann Schäden an der Anzeigeeinheit verursachen, die nicht von der Garantie gedeckt sind.

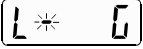
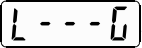
Das interene Ladegerät gewährleistet eine maximale Lebensdauer des Akkus und verkürzt gleichzeitig den Ladevorgang auf ein Minimum. Ein Überladen des Akkus ist nicht möglich. Das Aufladen eines leeren Akkus dauert bei Temperaturen zwischen 10°C und 40°C etwa 8 Stunden. Während des Aufladens wird das aktuelle Potential des Akkus angezeigt. Zu Beginn des Ladevorgangs zeigt  eine geringe Akkuladung an. Wenn der Akku voll geladen ist, erscheint . Selbst bei voll geladenem Akku muß der Ladevorgang nicht unbedingt unterbrochen werden.

Wurde die Anzeigeeinheit lange Zeit nicht benutzt, sollte sie 16 h lang aufgeladen werden (das Display wird frühzeitig eine volle Ladung anzeigen, selbst wenn der Akku noch nicht voll geladen ist).

Die Anzeigeeinheit kann gefahrlos ständig aufgeladen werden.

Bei niederen oder hohen Temperaturen kann der Ladevorgang bis zu 16 h dauern. Bei extremen Temperaturen läßt sich der Akku nicht laden.

Laden Sie die Anzeigeeinheit nie bei direkter Sonneneinstrahlung auf.

## EziFeet Installation

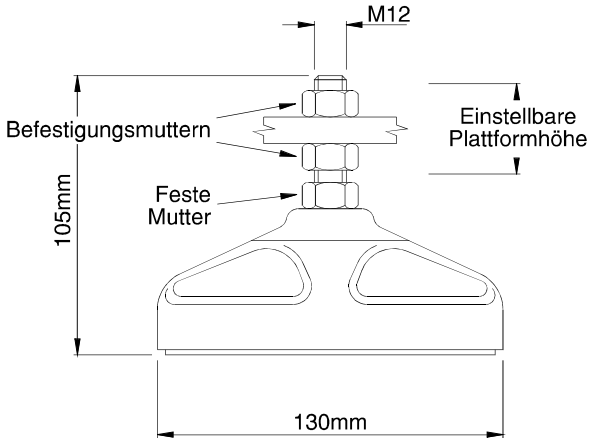

Die vier *EziFeet* können vorübergehend oder fest am Wiegeplatz installiert werden. Als Unterlage empfiehlt sich eine ebene Betonoberfläche, damit sich die Plattform möglichst wenig verformen kann und ein genaues Wiegen möglich ist.

Die Plattform/der Stand sollte stabil sein und sich selbst unter schweren Tieren nicht biegen.

Die *EziFeet* sollten so nahe wie möglich an den Ecken der Plattform/des Standes angebracht werden, wobei die Kabel wie im anschließenden linken Schema gezeigt nach innen gerichtet sein müssen.

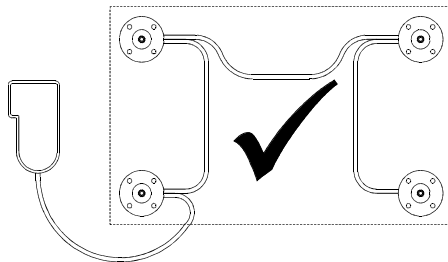

Die folgenden Abbildungen zeigen falsche Kabelführungen.

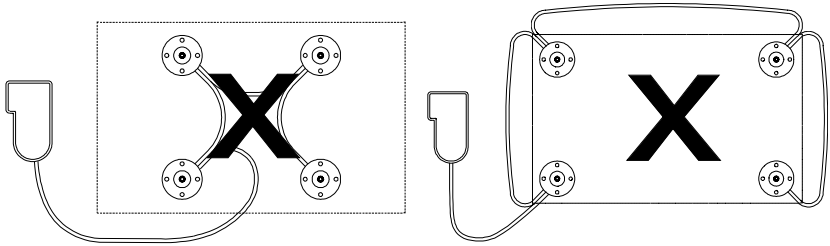

Unter kleineren Ständen und Plattformen kann es notwendig sein, die Kabel zusammenzuhalten, damit sie nicht von Tieren zertreten werden können. Zu diesem Zweck werden 2 Plastikriemchen mitgeliefert.

Sorgen Sie dafür, daß das *EziFeet* Kabel nicht von den Tieren angefressen werden kann.

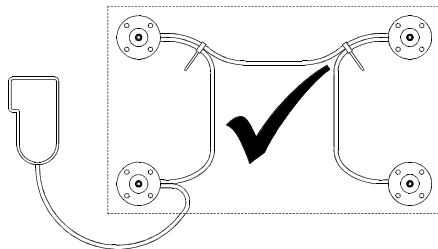

Die folgenden Abbildungen zeigen gängige Methoden zur Befestigung der *EziFeet* an der Plattform/dem Stand.

*Direkte Befestigung am Stand*

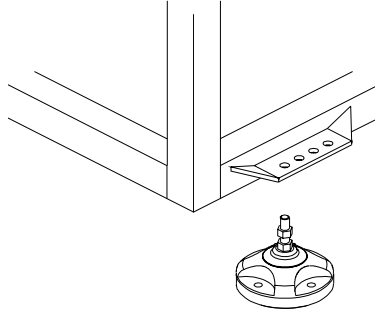

*Befestigung mit einem geschweißten Winkel*

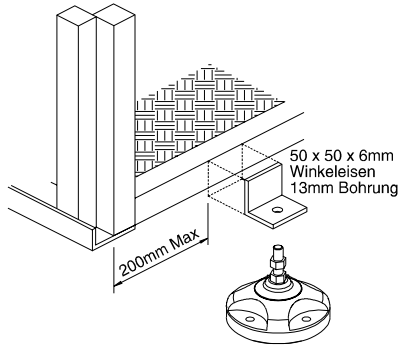

*Direkte Befestigung an der Plattform*

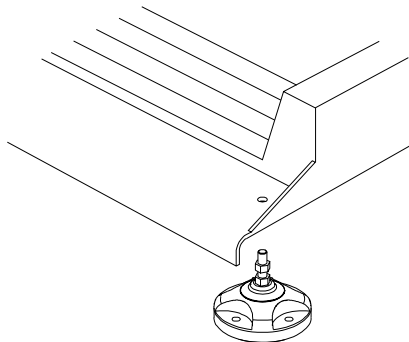

Stellen Sie die Höhe der Befestigungsmuttern so ein, daß die Plattform gleichmäßig auf allen vier *EziFeet* aufliegt (daß sie also nicht wackelt). Die Muttern müssen so weit angezogen werden, bis sie der Plattform/dem Standboden festen Halt geben. Zwischen dem Gehäuse der *EziFeet* und der Plattform muß ein Spielraum von 10mm frei bleiben.

Senken Sie die Plattform/den Stand vorsichtig auf die Betonunterlage am Wiegeplatz.

## ACHTUNG

DAS FALLENLASSEN DER PLATTFORM ODER DES STANDES FÜHRT ZU EINER ÜBERLASTUNG DER EZIFEET.

SCHWEIßEN SIE BEI ANGESCHLOSSENEN EZIFEET NICHT AN DER PLATTFORM.

Wenn die Plattform/der Stand richtig aufgestellt ist, müssen die *EziFeet* flach aufliegen und dürfen nicht verdreht oder krumm sein.

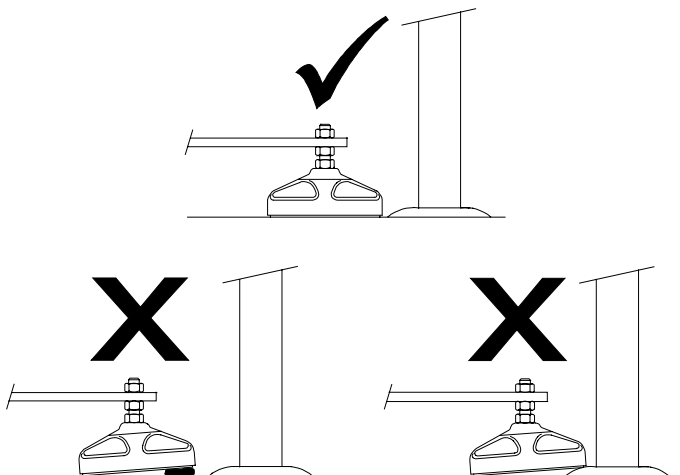

Nun ist die Plattform/der Stand fertig zum Wiegen.

## Schwere, unruhige Tiere

Für das Wiegen von extrem schweren und unruhigen Tieren empfiehlt es sich, die *EziFeet* auf der Betonunterlage zu befestigen, um zu starke Bewegungen der Plattform/des Stands zu vermeiden.

Zu diesem Zweck empfehlen wir folgende Maßnahmen:

1. Stellen Sie die Plattform/den Stand auf die Betonunterlage.
2. Legen Sie parallel zu den beiden vorderen *EziFeet* einen Holzbalken oder eine Stahlschiene. Zwischen den *EziFeet* und dem Balken sollten 5mm Spielraum sein.
3. Befestigen Sie den Balken mit Hilfe von Dübeln oder Ähnlichem am Beton.

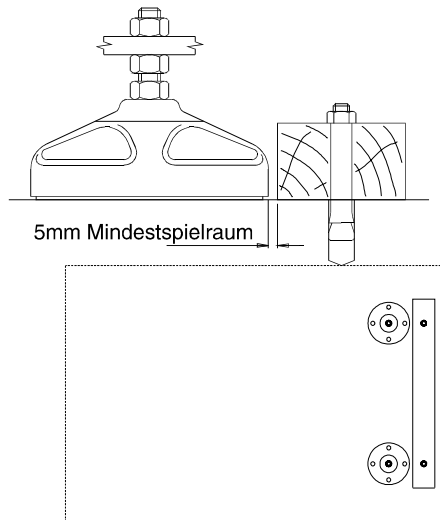

4. Auf dieselbe Art können Sie auch ein seitliches oder rückwärtiges Abrutschen der Plattform verhindern. Lassen Sie immer 5mm Spielraum zwischen den *EziFeet* und den Balken.

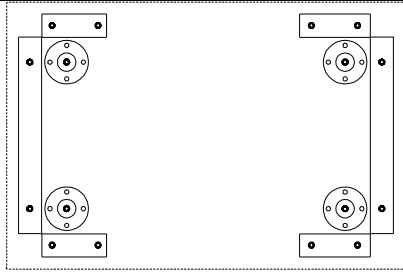

## Tips zum Wiegen

- Sorgen Sie dafür, daß die Tiere während des Wiegens mit ihrem ganzen Gewicht auf der Plattform stehen.
- Vergewissern Sie sich, daß sich weder Schmutz noch Steine unter der Plattform angesammelt haben.

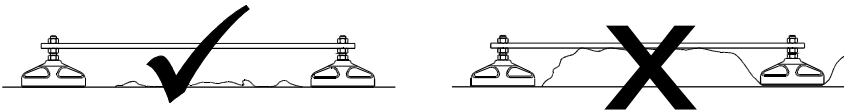

- Lassen Sie die Anzeigeeinheit und die *EziFeet* nicht im Wasser. Bewahren Sie die Anzeigeeinheit an einem trockenen Ort auf.
- Schrauben Sie die Schutzkappen auf die Stecker, wenn die *EziFeet* nicht angeschlossen sind.
- Die Anzeigeeinheit schaltet sich automatisch aus, wenn sie 15min lang nicht benutzt wird. So wird die interne oder externe Stromquelle geschont. Die automatische Abschaltfunktion kann unterdrückt werden. Wenden Sie sich an Ihr *TRU-TEST* Service-Zentrum.
- Für Service wenden Sie sich an Ihre Kundendienststelle:

**Bundesrepublik** 09371-97290

**Österreich** 0787-7117

**Schweiz** 041-892269

**Andere Länder** Ihr *TRU-TEST* Kundendienst.



## Display Anzeigen

<u>Anzeige</u>	<u>Bedeutung</u>
- - - - -	Anzeigeeinheit ist bereit, es sind keine <i>EziFeet</i> angeschlossen.
- - - - -	Sortierfunktion, instabiles Gewicht.
- 00 -	Sortierfunktion, Null-Last.
- Ho -	Sortierfunktion, Gewicht über der Sortiergrenze.
- n l -	Sortierfunktion, Gewicht unter der Sortiergrenze.
100.3t	100300kg.
AuS	Funktion ist ausgeschaltet.
ALLE?	Warnung: Alle Dateien werden gelöscht. Drücken Sie erneut zur Bestätigung.
A.nuLL	Einstellung der automatischen Nulleinstellung.
bAt	Nur Modell 4. Akku laden.
dA:3	Datei 3 ist aufgerufen.
dA:H	Obere Gewichtsklasse ist aufgerufen (Sortierfunktion).

dA:n

Untere Gewichtsklasse ist aufgerufen  
(Sortierfunktion).

dA:t

Kombinierte Datei ist aufgerufen  
(Sortierfunktion).

dA:u

"Universal-" Datei ist aufgerufen.

dAtu

Datumsanzeige.

doPPL

Tier bereits gespeichert (doppelt).

durch

Durchschnittsgewicht in einer Datei.

E in

Funktion ist eingeschaltet.

FE in

Feinwiegeeinstellung.

FL 10

Anzeigeeinheit muß repariert werden. Notieren  
Sie die Fehlernummer und wenden Sie sich an  
Ihren *TRU-TEST* Kundendienst.

FL 11

Anzeigeeinheit muß repariert werden. Notieren  
Sie die Fehlernummer und wenden Sie sich an  
Ihren *TRU-TEST* Kundendienst.

FL 41

Anzeigeeinheit muß repariert werden. Notieren  
Sie die Fehlernummer und wenden Sie sich an  
Ihren *TRU-TEST* Kundendienst.

FL 42

Anzeigeeinheit muß repariert werden. Notieren  
Sie die Fehlernummer und wenden Sie sich an  
Ihren *TRU-TEST* Kundendienst.

FL 43

Anzeigeeinheit muß repariert werden. Notieren Sie die Fehlernummer und wenden Sie sich an Ihren *TRU-TEST* Kundendienst.

FL 44

Anzeigeeinheit muß repariert werden. Notieren Sie die Fehlernummer und wenden Sie sich an Ihren *TRU-TEST* Kundendienst.

Hoch

Höchstgewicht in einer Datei.

H.uolt

Externe Stromversorgung zu hoch. Überprüfen Sie die Stromquelle.

L \* 0

Nur Modell 4. Niedrige Akkuladung.

L --- 0

Nur Modell 4. Akku voll geladen. Das Laden kann problemlos fortgesetzt werden.

LADEN

Nur Modell 4. Akku wird geladen. Hinweis: die Anzeigeeinheit ist während des Ladens betriebsbereit.

LoE ?

Warnung: Datei wird gelöscht. Erneut drücken zur Bestätigung.

n i

Mindestgewicht einer Datei.

nt SP

Nicht gespeichert.  
Möglicherweise ist das Gewicht nicht stabil, null, oder negativ, es sind keine *EziFeet* angeschlossen oder die Daten der aufgerufenen Datei wurden mit anderen Wiegezellen ermittelt.

nULL

Waage stellt sich auf Null.

n.Volt

Externe Stromversorgung zu niedrig.  
Nur Modell 4: zu niedrige Spannung zum  
Laden des Akkus.

ohne

Kein Datum eingegeben.

Sort

Einstellung der Sortierfunktion.

SPcHr

Gewicht wurde gespeichert.

Sort n

Anzeige der Sortiergrenze.

Sort ?

Warnung: Sortierdateien werden gelöscht.  
Erneut drücken zur Bestätigung.

Stor?

Warnung: Letzten Eintrag stornieren. Erneut  
drücken zur Bestätigung.

totAl

Gesamtgewicht einer Datei.

uEbEr

Überlast. Das Gewicht auf der Waage  
übersteigt die Kapazität.

VoLL

Datei voll.

ZAHL

Anzahl der gewogenen Tiere in einer Datei.

?????

Nicht in der Lage, Statistiken zu berechnen.

## Technische Daten

<b>Gesamtlast</b>	2000kg (400kg im Feinwiegemodus)
<b>Mindestauflösung</b>	0,5kg (0,1kg im Feinwiegemodus)
<b>Genauigkeit</b>	±1% oder 2 Auflösungen (der größere dieser beiden Werte)
<b>Stromversorgung</b>	12VDC
<b>Betriebstemperaturen</b>	-10°C to +45°C
<b>Lagertemperaturen</b>	-20°C to +35°C
<b>Betriebsdauer, int. Batterie</b>	8 h mit 2 angeschlossenen Wiegebalken
<b>Abdichtung</b>	IP67 (Eintauchen bis zu 1 m Wassertiefe)

Hinweis: Änderungen der technischen Daten bleiben vorbehalten.

## Reinigung

Nur mit warmen Wasser und Seife reinigen, andere Reinigungs- oder Lösungsmittel können das Gehäuse beschädigen.

# Index

## A

Akku - intern	20
Anzeigen - Liste	29
Arbeiten mit Dateien	7
Automatische Nulleinstellung	16

## B

Bedienung	4
-----------	---

## D

Datei	
löschen	5
Dateien	
löschen	8, 11
Datensatz	
stornieren	6
Datum - eingeben	9
Display Anzeigen	29

## E

EziFeet - Installation	22
------------------------	----

## F

Feinwiegemodus	15
----------------	----

## G

Gewichte speichern	4
--------------------	---

## H

Haltefunktion	4
---------------	---

## I

Installation	2
EziFeet	22

## K

Kundendienststellen	28
---------------------	----

## L

Laden des Akkus	21
-----------------	----

## M

Manuelle Nulleinstellung	17
--------------------------	----

## N

Nulleinstellung	16
-----------------	----

## R

Reinigung	33
-----------	----

## S

Sortieren	12
Grenze	13
Stabil-Lämpchen	4
Statistiken	5
löschen	5, 8, 11
Stromversorgung	3
Interner Akku	20

## T

Tasten - Liste	19
Technische Daten	33
Tips zum Wiegen	28

## U

Universal-Datei	10
-----------------	----

## Z

Zeiger	18
--------	----